

Brukerhåndbok Symax (Mertik) NO



40011930-1939





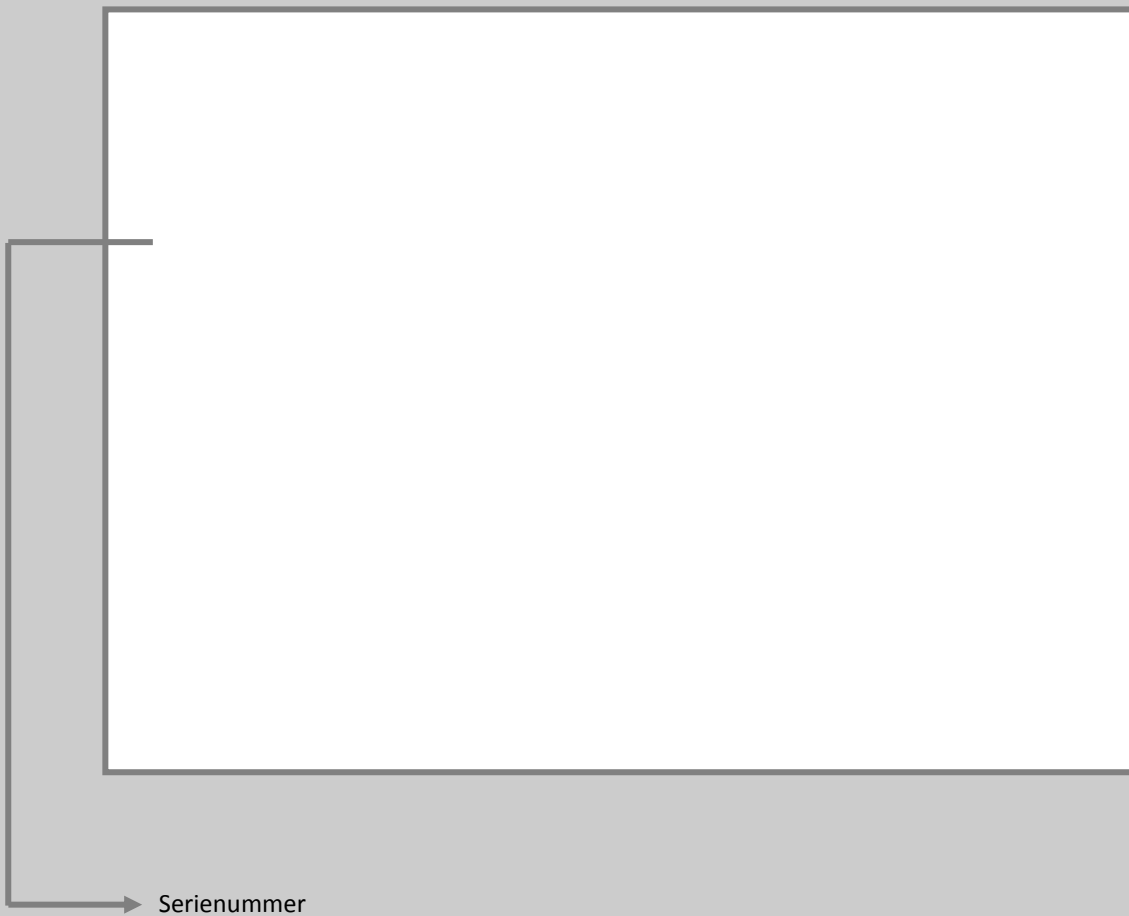

Denne brukerhåndboken er beregnet for følgende gassildsteder:

- | | | |
|---|--|--|
| <ul style="list-style-type: none">• MatriX 450/500 I, II, III• MatriX 450/650 I, II, III• MatriX 800/500 I, II, III• MatriX 800/650 I, II, III | <ul style="list-style-type: none">• MatriX 1050/500 I, II, III• MatriX 1050/650 I, II, III• Blokhus• Respect Premium OC | |
|---|--|--|

Typeskilt:

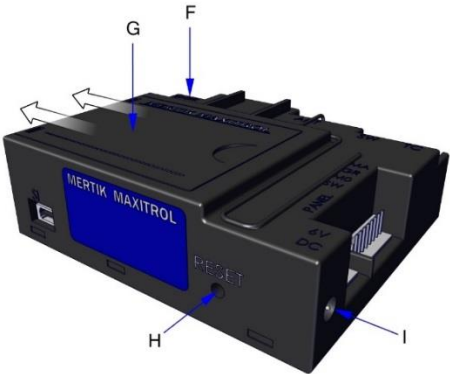

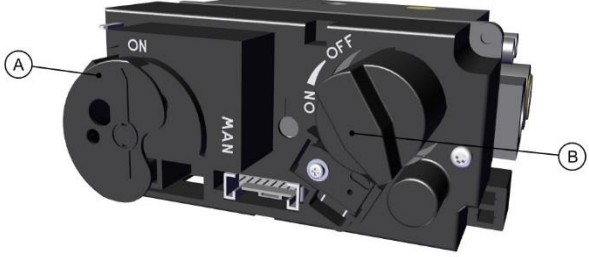
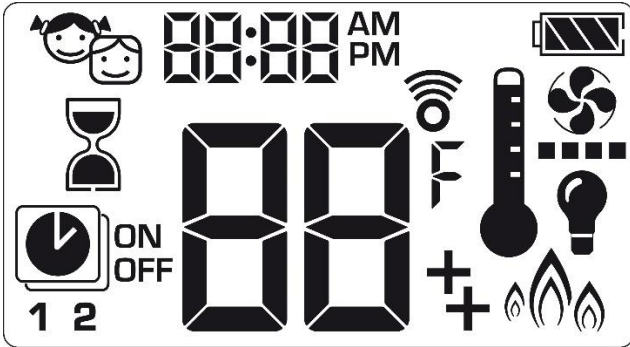
	
<p>1.1</p>	<p>1.2</p>
	
<p>1.3</p>	<p>1.4</p>
	
<p>1.5</p>	<p>1.6</p>
	
<p>2.0</p>	

1 Kjære bruker

Gratulerer med din anskaffelse av et Faber-ildsted! Dette er et kvalitetsprodukt som kommer til å gi deg varme og stemning i mange år fremover. Vi anbefaler at du leser denne håndboken grundig før du bruker ildstedet. Hvis du til tross for vår strenge kvalitetskontroll skulle oppleve problemer med ildstedet, kan du alltid kontakte din forhandler eller Glen Dimplex Benelux B.V.

Det er av avgjørende betydning for eventuelle fremtidige garantikrav at du registrerer ildstedet ditt før du tar det i bruk. Under denne registreringsprosessen vil du finne all informasjon angående garantien din.

Du kan finne informasjon om ildstedet ditt på side 1 i denne brukerhåndboken.

Du kan registrere ildstedet ditt på: www.faber-fires.eu

Glen Dimplex Benelux B.V.
Adresse: Saturnus 8
NL-8448 CC
Heerenveen, Nederland
Tlf: +31 (0)513 656 500
E-post: info@faber-fires.eu
Info: www.faber-fires.eu

1.1 Innledning

Installasjonen og vedlikehold av apparatet må utføres av en fagkyndig person som kan bevise å ha kunnskaper og kompetanse. En fagkyndig person vil ta alle tekniske aspekter som varmestråling og gasstilkobling samt krav til røykgassutlufting med i betraktningen.

Der monteringsanvisningene er uklare må nasjonale/lokale forskrifter følges.

1.2 Kontroller

Kontroller ildstedet for transportskader og rapporter umiddelbart eventuelle skader til din leverandør.

1.3 CE-erklæring

Vi garanterer med dette at Faber gasstemnings-varmeapparater levert av Glen Dimplex Benelux B.V. med sin design og konstruksjonsmetode overholder EU-forordningene 2016/426 og 2015/1188.

2 Sikkerhetsinstruksjoner for brukeren

➤ Vennligst merk!

Det anbefales å alltid installere en skjerm foran ildstedet hvis barn, eldre eller personer med funksjonsnedsettelse oppholder seg i samme rom som ildstedet. **Hvis sårbare personer ofte befinner seg i rommet uten tilsyn må det plasseres tilstrekkelig beskyttelse rundt ildstedet.**

- I og med at et ildsted er en varmekilde vil det oppstå sirkulasjon av varm luft. Som et resultat av naturlige luftsirkulasjon, kan fuktighet og uherdede flyktige forbindelser fra lakk, byggematerialer og teppebelagte gulv, bli en del av denne luftsirkulasjonen. Disse partiklene kan avsettes som sot på kalde overflater. Første gang ildstedet brukes er avhengig av forskjellige forhold. Konsulter din montør/forhandler om dette.
- Apparatet er designet for stemnings- og oppvarmingsformål, dette betyr at alle synlige overflater, inkludert glasset, kan bli varmere enn 100 °C. Et unntak for frittstående modeller er ildstedets underside og kontrollknappene.
- Ikke bruk fjernkontrollen og/eller appen hvis du befinner deg utenfor det rommet der ildstedet befinner seg. Sørg for at du alltid er trygg på situasjonen rundt ildstedet når det er i bruk.
- Ildstedet kan ikke brukes hvis: glasset er skadet eller fjernet eller hvis forbrenningskammeret er åpent.
- Ikke plasser brennbare materialer i forbrenningskammeret.
- Ikke plasser ekstra imitert tre eller andre materialer på brenneren eller i forbrenningskammeret.
- Ikke plasser noen brennbare materialer innenfor 0,5 m i ildstedets strålingsområde.
- Ikke la barn bruke fjernkontrollen uten tilsyn.

2.1 Bruke ildstedet første gang

Sørg for ekstra ventilasjon og åpne vinduene i rommet første gang ildstedet tennes. La ilden brenne i høyeste stilling i et par timer slik at lakken får sjansen til å herde og damper som frigjøres slippes ut på en trygg måte. Hold sårbare mennesker og dyr unna rommet under denne prosessen

2.2 Rengjøring og vedlikehold

Apparatet må rengjøres og kontrolleres av en kvalifisert spesialist for å sørge for tryggest mulig bruk og garantere et langt driftsliv. Utsiden av ildstedet kan rengjøres med en ren fuktig klut.

Rengjøring av glasset

Fjern glasset slik det er beskrevet i monteringsinstruksjonene. Glasset kan rengjøres med Faber glasspoleringsmiddel. Dette er et spesielt formulert rengjøringsmiddel som kan bestilles hos autoriserte Faber-forhandlere. Bruk aldri aggressive rengjøringsmidler eller slipende produkter.

➤ Vennligst merk!

Unngå fingertrykk på glasset, disse kan ikke fjernes når ildstedet er tatt i bruk.

3 Fjernkontroll – generelt

- Alle ildstedets funksjoner kan betjenes med fjernkontrollen (fig. 1.1).
- Før du bruker fjernkontrollen (igjen) må du trykke på hvilken som helst knapp for å aktivere displayet. Fjernkontrollen er nå klar til bruk!
- Fjernkontrollen er allerede tilkoblet mottakeren (fig. 1.3), så ildstedet er klart til bruk. (for å pare på nytt, se seksjon 4.3).
- Hvis overføringen er vellykket vil mottakeren gi fra seg et lydsignal.
- Fjernkontrollen er også romtemperatursensoren ved bruk av termostatmodus. Av denne grunnen må fjernkontrollen alltid settes tilbake i veggbraketten (fig. 1.4).

3.1 Veggbrakettmontering (fig. 1.4)

For at termostatmodus skal fungere korrekt må fjernkontrollen alltid settes i veggbraketten:

- 1,5 m over gulvet,
- innen 4 meter fra ildstedet,
- utenfor ildstedets strålingsområde,
- borte fra rommets hjørner, vinduer, åpne dører og varmekilder som sentralvarmeradiatorer.

3.2 Adapter/batterier

➤ Vennligst merk!

- Kontroller batteriene årlig!
- Etter å ha byttet batterier i fjernkontrollen eller mottakeren er det ikke nødvendig å pare dem på nytt!

Fjernkontroll

- Batteriindikatoren i displayets øvre høyre hjørne angir batteristatusen (fig. 2.0).
- Etter å ha byttet batteriene blir innstillingene for termostaten og programmodus tilbakestilt til fabrikkinnstillingene (seksjon 6.2 og 6.3).

Sette inn batterier i fjernkontrollen

- Skyv av fjernkontrollens batterideksel (fig. 1.2),
- Sett inn 2 AA 1,5 V alkaliske batterier med lang levetid,
- Sett på plass batteridekselet igjen.

Mottaker

Selv om det medfølger en nettstrømadapter kan mottakeren også drives av batterier. Det er også mulig å bruke både nettstrøm og batterier samtidig. Da vil batteriene ta over i tilfelle strømbrudd.

➤ Vennligst merk!

Bruk alltid nettstrømadapteren for ildsteder med LED Symbio-modul (glødeeffekt).

- Hvis ildstedet angir at batteriene er nesten tomme, vil 3 korte lydsignaler høres.
- Når batterinivået er veldig lavt vil fjernkontrollen skru av ildstedet helt. (Dette vil ikke skje hvis strømtilførselen fra strømmettet er brutt).
- Det er mulig at fjernkontrollen må pares på nytt etter å ha satt inn nye batterier (se avsnitt 4.3).

Sette inn batterier i mottakeren



- Skyv av mottakerens batterideksel (fig. 1.3-G),
- Sett inn 4 AA 1,5 V alkaliske batterier med lang levetid,
- Sett på plass batteridekselet igjen.

4 Standardinnstillinger fjernkontroll

4.1 Fahrenheit (°F) eller Celsius (°C)

For å endre temperaturindikatoren på displayskjermen fra °C/24 timer til °F/12 timer og motsatt gjøres følgende handlinger:



Trykk på -tasten og -tasten samtidig til indikasjonen endres.

4.2 Tidsinnstilling









- Trykk på  og -tastene samtidig, dag-indikasjonen vil blinke. Trykk på  eller  for å stille inn ukedagen. (1 = mandag, 2 = tirsdag, etc.).
- Trykk på  og -tasten samtidig, time-indikasjonen vil nå blinke. Trykk på  eller -tasten for å stille inn timen.
- Trykk på  og -tastene samtidig, minutt-indikasjonen vil blinke. Trykk på  eller  for å stille inn minuttene.
- Trykk på  og -tasten samtidig for å bekrefte.

4.3 Pare fjernkontrollen med mottakeren

Trykk på «tilbakestill»-knappen på mottakeren med en spiss gjenstand (fig. 1.3-H) til det andre signalet kan høres. Press deretter på -tasten på fjernkontrollen før det har gått 20 sekunder, og «CONN» vil bli vist. Etter å ha talt opp fra 1 til 8 vil paringen bli bekreftet med 2 pip.

4.4 Barnesikring



- For å aktivere barnesikring trykker du på  og -tastene samtidig til  vises. Fjernkontrollen kan ikke betjenes lenger, bortsett fra AV-funksjonen.
- For å aktivere barnesikring trykker du på  og -tastene samtidig til  forsvinner.

4.5 Betjene tenning med én eller to taster

Tenningen kan betjenes ved å stille inn én- eller to-tasters betjening. Én-tastbetjening er standard.

- For å stille inn dette, trykk på -tasten i 10 sekunder med en gang etter at du har satt inn batteriene, og vent på 1 eller 2 blink.
- Slipp tasten når ønsket antall blink dukker opp.

5 Grunnleggende funksjoner

5.1 Skru PÅ

Én-tastbetjening

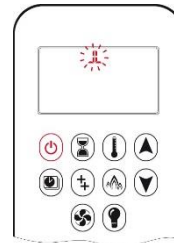



Trykk på -tasten til du hører to korte pip og en blinkende serie linjer dukker opp. Ilden begynner automatisk i den høye innstillingen.

(Et ildsted som er utstyrt med en trinnvis brenner vil starte i den innstillingen det var da ildstedet

ble skrudd av).

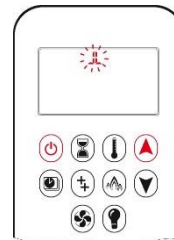
To-tastbetjening



Trykk på  og -tasten samtidig til du hører to korte pip og en blinkende serie linjer dukker opp. Ilden begynner automatisk i den høye innstillingen. (Et ildsted som er utstyrt med en trinnvis brenner vil starte i den innstillingen det var da ildstedet ble skrudd av).



5.2 Skru AV





Trykk på -tasten og ildstedet vil bli skrudd helt av. «OFF» vil blinke på displayet frem til det er mulig å tenne ildstedet på nytt.

5.3 Justere flammehøyden.



- Hold -tasten inntrykket for å redusere flammehøyden trinnvis eller for å gå tilbake til pilotflammen.
- Trykk raskt to ganger på -tasten for å flytte til den laveste posisjonen. («LO» dukker opp på displayet).



- Hold -tasten trykket inn for å øke flammehøyden trinnvis.
- Trykk raskt to ganger på -tasten for å flytte til den høyeste posisjonen. («HI» dukker opp på displayet).





5.4 Skru på den trinnvise brenneren

Kun for ildsteder med trinnvis brenner!

➤ Vennligst merk!

Den trinnvise brenneren vil ikke kunne betjenes i 45 sekunder etter oppstart.



- Trykk på -tasten til  dukker opp på displayet og flammebildet vil være konsentrert i midten foran brenneren.
- Trykk på -tasten til  forsvinner fra displayet og flammebildet vil fordeles over hele brennerens lengde.

Ved neste oppstart vil ilden begynne i den sist valgte posisjonen.

5.5 Skru på LED Symbio-effekten



➤ Vennligst merk!

Denne funksjonen er kun for produkter med LED Symbio-effekt.



Led Symbio-modulen er uavhengig av flammene og er utstyrt med et standard lysmønster.



Skru på

Trykk på -tasten til  dukker opp på displayet.





Skru av

Trykk på -tasten til  forsvinner fra displayet.

Justere lyseffekten

Lyseffekten kan justeres i 6 LED-moduser:



- Trykk på -tasten til  blinker.
- Trykk på  eller -tasten for å få ønsket lyseffekt.
- Trykk på -tasten eller vent for å bekrefte.

Nå er lyseffekten justert!

6 Avanserte funksjoner







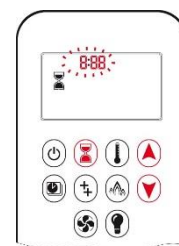

6.1 Nedtellingstimer

➤ Vennligst merk!

- Nedtellingstimeren fungerer kun i Manuell og Termostatmodus.
- Maks. nedtellingstid er 9 timer og 50 minutter.
- På slutten av nedtellingstiden skrur ilden seg automatisk av.

Still inn og skru på



- Trykk på -tasten til  dukker opp på displayet og time-indikasjonen blinker.
- Trykk på  eller -tasten for å stille inn timen.
- Trykk på -tasten for å bekrefte så vil minutt-indikasjonen blinke.
- Trykk på  eller -tasten for å stille inn minuttene.
- Trykk på -tasten eller vent et par sekunder for å bekrefte og starte.

Skru av

Trykk på -tasten til  forsvinner fra displayet.

6.2 Termostatmodus





➤ Vennligst merk!

For at termostatmodus skal fungere korrekt må fjernkontrollen alltid plasseres i veggbraketten på det anbefalte stedet (se seksjon 3.1).



Romtemperaturen måles og sammenlignes med den innstilte temperaturen. Flammehøyden justeres deretter automatisk for å oppnå ønsket temperatur.

Still inn





- Trykk på -tasten til  dukker opp på displayet og temperaturindikasjonen blinker.
- Trykk på  eller -tasten for å stille inn temperaturen.
- Trykk på -tasten eller vent et par sekunder for å bekrefte og starte.

Skru på

Trykk på -tasten til  dukker opp på displayet (først vil den forhåndsinnstilte temperaturen vises, deretter romtemperaturen).

Skru av

Trykk på -tasten til  forsvinner fra displayet.

Hvis  eller -tastene trykkes inn (Manuell modus), eller Programmodus (tast ) aktiveres, vil termostatmodus bli skrudd av.

6.3 Programmodus

Programmodus kan regulere temperaturen én eller to ganger for PÅ- og AV-temperaturen i løpet av en periode på 24 timer.

Følgende perioder kan stilles inn:

- Uke = "ALL"
- Helg = "LØ:SØ"
- 1 til 7 dager = "1, 2, 3, 4, 5, 6 eller 7"

Innstillingstemperaturen for Termostatmodus er temperaturen for PÅ-tiden i Programmodus. Endring av temperaturen for Termostatmodus endrer også temperaturen for PÅ-tiden i Programmodus.







Temperaturen for PÅ- og AV-tiden er de samme for hver dag og for Program 1 og 2.

Standardinnstillinger

PÅ-tid temperatur	-21 °C (70 °F)
AV-tid temperatur	- "--" (kun pilotflamme)



Stille inn temperatur



- Trykk på -tasten til  blinker. "ON" og temperaturen som er stilt inn i termostatmodus dukker opp. Denne kan ikke endres nå.
- Trykk på -tasten til «OFF» dukker opp og temperaturen blinker.
- Trykk på - eller -tasten for å stille inn skru av-temperaturen.
- Trykk på -tasten for å bekrefte.

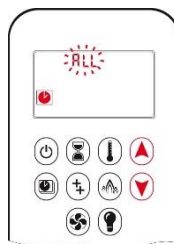





Stille inn dag



- "ALL" blinker. Trykk på  eller -tasten for å stille inn riktig dag eller periode.
- Trykk på -tasten for å bekrefte.

Stille inn PÅ-tid Program 1



- , 1 og "ON" dukker opp på displayet og timen blinker.
- Trykk på  eller -tasten for å stille inn skru på-timen.
- Trykk på -tasten for å bekrefte så vil minuttene blinke.
- Trykk på  eller -tasten for å stille inn minuttene for «PÅ»-tiden.
- Trykk på -tasten for å bekrefte.

Stille inn AV-tid Program 1





- , 1 og "OFF" dukker opp på displayet og timen blinker.
- AV-tiden kan stilles inn på samme måte som PÅ-tiden.

Ved dette punktet kan du enten fortsette til program 2 eller stanse programmeringen så forblir Program 2 deaktivert.

Hvis **ALL, SA: SU** eller **daglig** tidsur er programmert for skru PÅ/AV-tidene og -temperaturene for Program 1 og 2, disse er da de nye standardtidene. Ta ut batteriene for å tilbakestille dette.



Skru på

Trykk på -tasten til  og 1 eller 2, og ON eller OFF vises på displayet.

Skru av

Trykk på -tasten til  forsvinner fra displayet.

➤ Vennligst merk!

Hvis  eller -tastene trykkes inn, eller termostatmodus (tast ) aktiveres, vil programmodus bli skrudd av.

6.4 ØKO-modus

Denne funksjonen er ikke relevant.

6.5 Sirkulerende vifteoperasjon.

Denne funksjonen er ikke relevant.

7 Manuell tenning (av montøren)

Denne handlingen er kun tiltenkt servicebruk! Følg følgende fremgangsmåte for å gjøre dette:

- Fjern tenningsledningen fra mottakeren (fig. 1.3-F) og plasser denne på gassventilen (fig. 1.5-C).
- Vri knotten "B" med klokken med pilen til **AV**-posisjonen (fig. 1.5).
- Vri hjulet "A" med klokken med pilen til **MAN**-posisjonen (fig. 1.5). Nå er pilotflammeventilen "C" og piezo-tenningen E tilgjengelige.

- Trykk inn pilotflammeventilen "D" med et skrujern og hold ventilen trykket inne. Trykk samtidig inn piezo-tenningen «E» flere ganger. Pilotflammen vil nå tennes. Når pilotflammen brenner så vent i omtrent 20 sekunder før pilotventilen slippes.
- Vri nå hjulet "A" mot klokken med pilen til **ON**-posisjonen (fig. 1.6).
- Nå kan flammehøyden justeres ved å vri knotten "B" mot klokken forbi **PÅ**-posisjonen (fig. 1.6). Dette vil generere en klappende lyd.

➤ Vennligst merk!

Med den trinnvise brenneren kan du ikke bytte manuelt mellom smal og bred!

8 Feilkoder fjernkontroll

Feilkode	Varighet av feilkode på display	Symptom	Mulig årsak
F04	4 sek	- Ingen pilotflamme innen 30 sek. <i>(Merk! Etter 3 mislykkede tenningsforsøk dukker feilkode F06 opp).</i>	- Ingen gasstilførsel. - Luft i pilotflammens brennrør. - Ingen gnist. - Reversert polaritet i termokoplings kabling.
F06	4 sek	- 3 mislykkede tenningsforsøk innenfor 5 min. - Flammen responderer ikke, ingen pilotflamme.	- Ingen gasstilførsel. - Luft i pilotflammens brennrør. - Ingen gnist. - Reversert polaritet i termokoplings kabling.
F09	4 sek	- Ingen elektronisk kontroll av ilden.	- Fjernkontrollen er ikke parett med mottakeren (se avsnitt 4.3).
Batterisymbol (F40)	Permanent	- Lav batterispenning i fjernkontroll	- Bytt batteriene i fjernkontrollen (se avsnitt 3.2).
F46	4 sek	- Flammen responderer ikke. - Vekslede respons. - Ingen elektronisk kontroll av ilden.	- Ingen eller dårlig forbindelse mellom fjernkontroll og mottaker. (se avsnitt 4.3). - Lavt batteri mottaker (se avsnitt 3.2). - Strømtilførselen (6 V-adapter) er brutt.



Importør:
Tolcon AS
Brynsalleen 4
0667 Oslo



Tlf 22 66 66 70
Faks 22 66 66 71
E-post tolcon@tolcon.no
Web www.tolcon.no